

MONTERINGSANVISNING ASSEMBLY INSTRUCTION MONTERINGSVEJLEDNING ASENNUSOHJEET

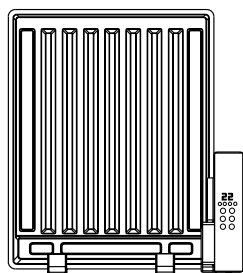

SA-LED40F

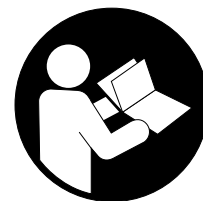
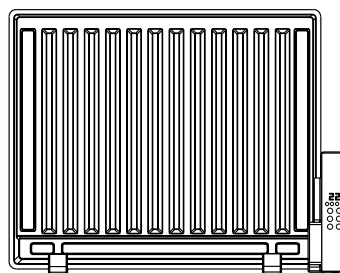

SA-LED60F

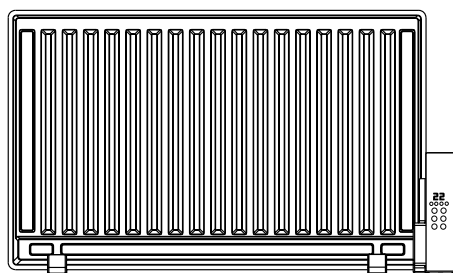

SA-LED80F

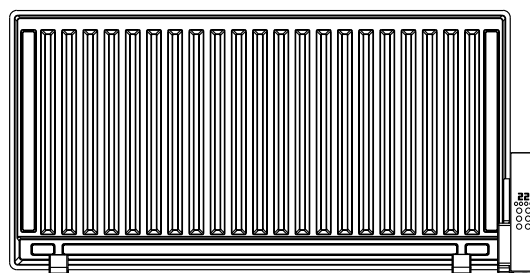

SA-LED100F



EN 60335-1:2012+AC:2014+A11:2014+A13:2017+A1:2029+A2:2019+A14:2019(2020)

EN 60335-2-30:2009+A11:2012 (2020)

EN 62233:2008 (2020)

	Varning/ Warning/ Advarsel/ Bemærk/ Variotus	2-6
	Skötsel/ Maintenance/ Vedlikehold/ Vedligeholdelse/ Hoito	2-6
	Verktyg/ Tools/ Verktøy/ Værktøjer/ Työkalut	7
	Specifikationer/Specifications/Spesifikasjoner/Tekniset tiedot	7
	Montering/ Assembly/ Montage/ Kokoamisohjeet	8
	Bruksanvisning/Instructions for use/Instruksjoner for bruk/ Brugsanvisning/Käyttöohjeet	9-



SE

För att undvika överhettning, täck inte över värmaren. Håll alltid ett säkerhetsavstånd på 100cm till andra föremål.

Enligt standarden EN 60335-1 och EN 60335-2-30 skall följande beaktas:

Apparaten kan användas av barn från 8 år och uppåt och personer (inklusive barn) med nedsatt fysisk, sensorisk eller mental förmåga eller som har brist på erfarenhet och kunskap om de har fått handledning eller information om hur man använder apparaten på ett säkert sätt och förstår de risker som kan förekomma.

Barn skall inte leka med apparaten.

Rengöring och underhåll skall inte utföras av barn utan handledning.

Barn yngre än 3 år skall inte vara i närheten utan ständig tillsyn.

Barn från 3 år och mindre än 8 år skall endast sätta på/stänga av apparaten förutsatt att den blivit placerad eller installerad i dess avsedda normala driftposition och de har givits handledning eller instruktion rörande användande av apparaten på ett säkert sätt och förstår de faror som är involverade.

Barn från 3 år och mindre än 8 år får inte sätta i kontakten, reglera och rengöra apparaten eller utföra användarunderhåll.

Vid alla elarbeten på produkten måste inkommande spänning brytas.

Delar av denna produkt kan bli mycket varma och orsaka brännskador. Speciell uppmärksamhet måste vidtas där barn och sårbara personer är närvarande.

Radiatorn måste monteras med termostaten i nederkant (där anslutningskabeln kommer ut) annars finns risk för överhettning/brand.

Radiatorn får inte placeras omedelbart under ett fast vägguttag eller så att person som använder badkar, dusch eller swimmingpool kan komma i beröring med strömförande delar, t ex strömbrytaren.

Om sladden är skadad måste den bytas av tillverkaren eller återförsäljaren eller annan kvalificerad person för att undvika fara.

Radiatorn är fylld till en viss nivå med specialolja. Reparation av oljebehållaren skall göras av tillverkaren eller återförsäljaren som måste kontaktas vid eventuellt läckage. Vid eventuell skrotning ska all element-olja, såväl vegetabilisk som mineralolja lämnas till återvinningsstation.

Radiatorn skall anslutas till jordat uttag, kontrollera att märkspänningen överensstämmer med nätspänningen.



SE

Rengöring

Koppla alltid ur apparaten från eluttaget och kyl ner den innan rengöring.

Ta regelbundet bort damm och smuts med fuktig trasa. Använd inte rengöringsmedel som är etsande, syrahaltiga eller slipande eftersom det kan ge bestående skador på ytan.

Förvaring

När radiatorn inte används skall den kopplas bort från elnätet och förvaras i ett torrt utrymme.

Återvinning

Vid återvinning skall radiatorn lämnas in på avsedd plats för elavfall. Emballaget skall sorteras som plast- respektive pappersförpackning.



ENG

In order to avoid overheating, do not cover the heater. Always keep a safety distance of 100cm to other objects.

According to the standard EN 60335-1 and EN 60335-2-30, the following shall be considered:

This appliance can be used by children aged from 8 years and above and persons with reduced physical, sensory or mental capabilities or lack of experience and knowledge if they have been given supervision or instruction concerning use of the appliance in a safe way and understand the hazards involved.

Children shall not play with the appliance.

Cleaning and user maintenance shall not be made by children without supervision.

Children of less than 3 years should be kept away unless continuously supervised.

Children aged from 3 years and less than 8 years shall only switch on/off the appliance provided that it has been placed or installed in its intended normal operating position and they have been given supervision or instruction concerning use of the appliance in a safe way and understand the hazards involved.

Children aged from 3 years and less than 8 years shall not plug in, regulate and clean the appliance or perform user maintenance.

Always isolate the product from the electric power supply before starting any installation work.

Parts of the product may become hot and cause burns. Special attention must be given where children and vulnerable people are present.

The radiator must be fitted with the thermostat at the bottom (where the connection cable comes out), otherwise there is a risk of overheating/fire.

The radiator must not be placed immediately underneath a fixed wall outlet or so that a person using a bathtub, shower or swimming pool can come into contact with live parts such as the switch.

If the cord is damaged it must be replaced by the manufacturer or dealer or other qualified person in order to avoid danger.

The radiator is filled to a certain level with special oil. Repair of the oil reservoir shall be done by the manufacturer or dealer who must be contacted for any leaks. In case of scrapping, all radiator oil (both vegetable oil and mineral oil) shall be deposited with a recycling station. Get applicable information from your local authorities.

The radiator must be connected to a grounded outlet. Check that the rated voltage corresponds to the mains voltage. This device must not be connected via a socket which is cut off, for example, by a timer or connected to a circuit with pulsating voltage.



ENG

Cleaning

Always unplug the appliance and let it cool down before cleaning.

Regularly remove lime residue with a damp cloth. Do not use detergents that are corrosive, acidic or abrasive as it can cause permanent damage to the surface.

Storage

When the radiator is not in use, it must be disconnected from the mains and stored in a dry area.

Recycling

Upon recovery, the radiator shall be submitted in the appropriate place for electronic waste. The packaging must be sorted as plastic or paper packaging.



NO

Ikke dekk til varmeren for å unngå overoppheting. Hold alltid en sikkerhetsavstand på 100 cm til andre gjenstander.

I henhold til standarden EN 60335-1 og EN 60335-2-30 skal følgende vurderes:

Dette apparatet kan brukes av barn fra 8 år og oppover og personer med reduserte fysiske, sensoriske eller mentale evner eller mangel på erfaring og kunnskap dersom de har fått tilsyn eller instruksjoner om bruk av apparatet på en sikker måte og forstår farene involvert.

Barn skal ikke leke med apparatet.

Rengjøring og brukervedlikehold skal ikke utføres av barn uten tilsyn.

Barn under 3 år bør holdes unna med mindre de er under kontinuerlig tilsyn.

Barn fra 3 år og under 8 år skal bare slå av/på apparatet forutsatt at det er plassert eller installert i den tiltenkte normale driftsposisjonen og de har fått tilsyn eller instruksjoner om bruk av apparatet på en sikker måte og forstå farene involvert.

Barn fra 3 år og under 8 år skal ikke koble til, regulere og rengjøre apparatet eller utføre brukervedlikehold.

Isoler alltid produktet fra strømforsyningen før du starter installasjonsarbeid.

Deler av produktet kan bli varme og forårsake brannskader. Det skal vies spesiell oppmerksomhet der barn og utsatte personer er til stede.

Radiatoren må monteres med termostaten i nederkant (der tilkoblingskabelen kommer ut), ellers er det risiko for overoppheting/brann.

Radiatoren skal ikke plasseres umiddelbart under et fast vegguttak eller slik at person som bruker badekar, dusj eller svømmebasseng kan komme i berøring med strømførende deler, f.eks. strømbryteren.

Hvis ledningen er skadet, må den skiftes ut av produsenten eller forhandleren eller annen kvalifisert person for å unngå fare.

Radiatoren er fylt til et visst nivå med spesialolje. Reparasjon av oljereservoaret skal gjøres av produsenten eller forhandleren som må kontaktes for eventuelle lekkasjer. Ved skroting skal all radiatorolje (både vegetabilsk olje og mineralolje) deponeres på en gjenvinningsstasjon.

Radiatoren skal kobles til jordet uttak samt kontrollere at merkespenningen stemmer overens med nettspenningen. Dette apparatet skal ikke kobles via et uttak som brytes av f.eks. timer eller kobles til krets med pulserende spenning.



NO

Rengjøring

Trekk alltid ut støpselet og la det avkjøles før rengjøring.

Fjern kalkrester regelmessig med en fuktig klut. Ikke bruk vaskemidler som er etsende, sure eller slipende da det kan forårsake permanent skade på overflaten.

Oppbevaring

Når radiatoren ikke er i bruk, må den kobles fra strømnettet og oppbevares på et tørt sted.

Resirkulering

Ved gjenvinning skal radiatoren leveres på egnet sted for elektronisk avfall. Emballasjen skal sorteres som plast- eller papiremballasje.



DK

For at undgå overophedning må varmeren ikke tildækkes. Hold altid en sikkerhedsafstand på 100 cm til andre genstande.

I henhold til standarden EN 60335-1 og EN 60335-2-30 skal følgende tages i betragtning:

Dette apparat kan bruges af børn fra 8 år og derover og personer med nedsatte fysiske, sensoriske eller mentale evner eller manglende erfaring og viden, hvis de har fået opsyn eller instruktion i brugen af apparatet på en sikker måde og forstår farerne involveret.

Børn må ikke lege med apparatet.

Rengøring og brugervedligeholdelse må ikke udføres af børn uden opsyn.

Børn under 3 år bør holdes væk, medmindre de er under konstant opsyn.

Børn i alderen fra 3 år og under 8 år må kun tænde/slukke for apparatet, forudsat at det er blevet anbragt eller installeret i dens tilsigtede normale driftsposition, og de har fået opsyn eller instruktion i brugen af apparatet på en sikker måde og forstå de involverede farer.

Børn i alderen fra 3 år og under 8 år må ikke tilslutte, regulere og rengøre apparatet eller udføre brugervedligeholdelse.

Isoler altid produktet fra den elektriske strømforsyning, før du starter installationsarbejde.

Dele af produktet kan blive varme og forårsage forbrændinger. Der skal lægges særlig vægt på, hvor børn og udsatte personer er til stede.

Radiatoren skal monteres med termostaten i bunden (hvor tilslutningskablet kommer ud,) ellers er der risiko for overophedning/brand.

Radiatoren må ikke placeres umiddelbart under en fast stikkontakt, eller så en person, der anvender badekar, brusebad eller swimmingpool kan komme i kontakt med strømførende dele, f.eks. strømafbryderen.

Hvis ledningen er beskadiget, skal den udskiftes af producenten eller forhandleren eller en anden kvalificeret person for at undgå fare.

Radiatoren er fyldt til et vist niveau med specialolie. Reparation af oliebeholderen skal udføres af producenten eller forhandleren, som skal kontaktes for eventuelle utætheder. I tilfælde af skrotning skal al radiatorolie (både vegetabilsk olie og mineralolie) deponeres på en genbrugsstation.

Radiatoren skal tilsluttes en jordet stikkontakt, og kontroller, at mærkespændingen svarer til netspændingen. Dette apparat må ikke tilsluttes via en stikkontakt, der er afbrudt af fx en timer eller tilsluttet et kredsløb med pulserende spænding.



DK

Rengøring

Tag altid stikket ud af stikkontakten og lad det køle af før rengøring.

Fjern jævnlige kalkrester med en fugtig klud. Brug ikke rengøringsmidler, der er ætsende, sure eller slibende, da det kan forårsage permanent skade på overfladen.

Opbevaring

Når radiatoren ikke er i brug, skal den afbrydes fra lysnettet og opbevares på et tørt sted.

Genbrug

Ved nyttiggørelse skal radiatoren indleveres på det passende sted til elektronisk affald. Emballagen skal sorteres som plast- eller papiremballage.



FI

Älä peitä lämmitintä ylikuumenemisen välttämiseksi. Pidä aina 100 cm turvaetäisyys muihin esineisiin.

Standardien EN 60335-1 ja EN 60335-2-30 mukaan seuraavat asiat on otettava huomioon:

Tätä laitetta voivat käyttää yli 8-vuotiaat lapset ja henkilöt, joilla on alentuneet fyysiset, sensoriset tai henkiset kyvyt tai joilla ei ole kokemusta ja tietoa, jos heitä on valvottu tai opastettu laitteen turvallisesta käytöstä ja he ymmärtävät vaarat mukana.

Lapset eivät saa leikkiä laitteella.

Lapset eivät saa suorittaa puhdistusta ja käyttäjän huoltamista ilman valvontaa.

Alle 3-vuotiaat lapset tulee pitää poissa, ellei heitä valvota jatkuvasti.

3-vuotiaat ja alle 8-vuotiaat lapset saavat kytkeä laitteen päälle/pois päältä vain, jos se on asetettu tai asennettu sille tarkoitettuun normaaliin käyttöasentoon ja heitä on valvottu tai opastettu laitteen turvallisesta käytöstä ja ymmärtää asiaan liittyvät vaarat.

3-vuotiaat ja alle 8-vuotiaat lapset eivät saa kytkeä laitetta pistorasiaan, säätää ja puhdistaa laitetta tai suorittaa käyttäjän huoltoa.

Eristä tuote aina sähköverkosta ennen asennustöiden aloittamista.

Tuotteen osat voivat kuumentua ja aiheuttaa palovammoja. Erityistä huomiota on kiinnitettävä lasten ja haavoittuvien henkilöiden läsnäoloon.

Lämmitin tulee asentaa niin, että termostaatti on sen alareunassa, toisin sanoen siellä mistä sähköjohto tulee ulos. Muuten aiheutuu ylikuumenemisen/tulipalon vaara.

Lämmitintä ei saa sijoittaa välittömästi seinäpistorasia alle ei niin, että kylpyammetta, suihkua tai uima-allasta käyttävä henkilö voi koskettaa sähköä johtaviin osiin, esimerkiksi katkaisijaan.

Jos sähköjohto on vahingoittunut, se on vaihdettava valmistajan, jälleenmyyjän tai muun pätevän henkilön toimesta vaaran välttämiseksi.

Jäähdytin on täytetty tietyllä tasolle erikoisöljyllä. Öljysäiliön korjauksen tekee valmistaja tai jälleenmyyjä, johon on otettava yhteyttä mahdollisten vuotojen varalta. Romutuksen yhteydessä kaikki jäähdytinöljyt (sekä kasviöljyt että mineraaliöljyt) on jätettävä kierrätysasemalle.

Lämmitin tulee kytkeä maadoitettu pistorasiaan ja tulee varmistaa, että sen nimellisjännite vastaa sähköverkon jännitettä.

Tätä laitetta ei saa kytkeä esim. ajastimella ohjattuun pistorasiaan tai piiriin, jonka jännite sykkii.



FI

Puhdistus

Irrota laite aina pistorasiasta ja anna sen jäähtyä ennen puhdistamista.

Poista kalkkijäämät säännöllisesti kostealla liinalla. Älä käytä puhdistusaineita, jotka ovat syövyttäviä, happamia tai hankaavia, koska ne voivat vahingoittaa pintaa pysyvästi.

Varastointi

Kun jäähdytin ei ole käytössä, se on irrotettava verkkovirrasta ja säilytettävä kuivassa paikassa.

Kierrätys

Hyödynnettyä jäähdytin on toimitettava asianmukaiseen paikkaan elektroniikkajätteelle. Pakkaukset tulee lajitella muovi- tai paperipakkauksiksi.

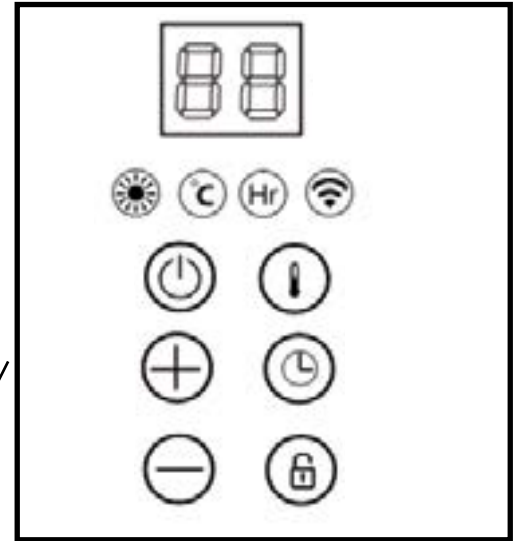
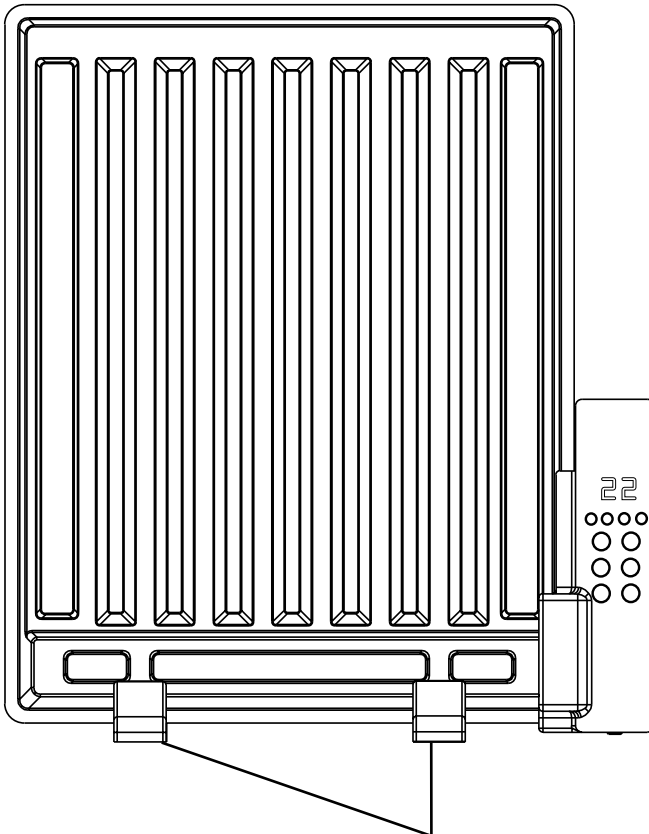
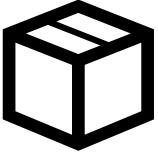
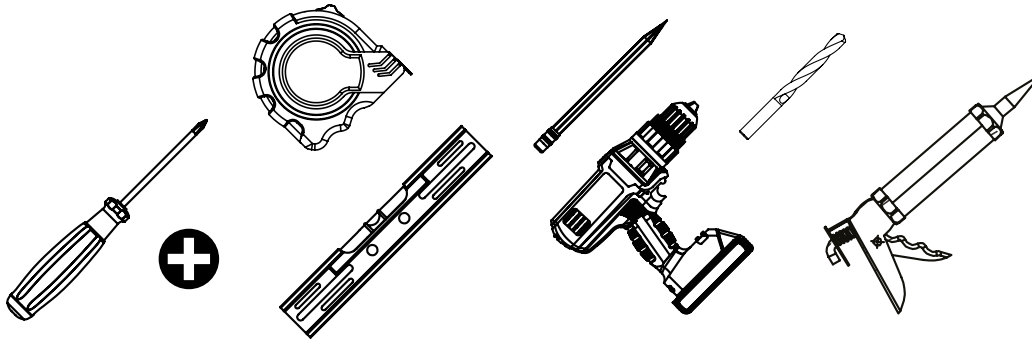

SE Vägghästen
GB Wallfixtures
NO Veggfester
DK Vægbeslag
FI Seinäkiinnikkeet

SE Fot
GB Foot
NO Fot
DK Fod
FI Jalka

Model	Power input	Power output	Protection class	IP-class	Size
SA-LED40F	230V Ac, 50/60Hz	400W	Class 1	IP21	432x500mm
SA-LED60F	230V Ac, 50/60Hz	600W	Class 1	IP21	660x550mm
SA-LED80F	230V Ac, 50/60Hz	800W	Class 1	IP21	890x550mm
SA-LED100F	230V Ac, 50/60Hz	1000W	Class 1	IP21	1065x555mm

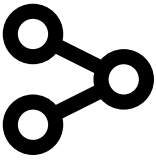

SE: Vägghängd radiator

ENG: Wall hung radiator

NO: Vegghengt radiator

DK: Væghængt radiator

FI: Seinälle ripustettava jäähdytin

SE

Medlevererade väggkonsoler monteras på vägg med bifogade skruvar. Konsolerna placeras ca 100 – 150 mm från varje gavel på radiatoren. Det är viktigt för radiatorns funktion att den monteras vågrätt, samt att angivna min. mått inte underskrides.

ENG

Install the supplied wall brackets on a wall using the enclosed screws. Place the brackets at a distance of 100-150 mm from each end of the radiator. It is important for the operation of the radiator to install it horizontally as well as not to use smaller than the minimum dimensions.

NO

Medfølgende veggkonsoller monteres på vegg med vedlagte skruer. Konsollene plasseres ca 100 - 150 mm fra hver gavl på radiatoren. Det er viktig for radiatorens funksjon at den monteres vinkelrett, samt at angitte min. mål ikke underskrides.

DK

De medfølgende vægkonsoller monteres på en væg med de vedlagte skruer. Beslagene placeres ca. 100 - 150 mm fra hver ende af radiatoren. Det er vigtigt for radiatorens funktion, at den monteres vandret, og at de angivne min. mål ikke underskrides.

FI

Mukana tulleet seinätelineet asennetaan seinälle mukana tulleilla ruuveilla. Telineet sijoitetaan noin 100 – 150 mm:n päähän lämmittimen kummastakin päädyistä. Lämmittimen toiminnan kannalta on tärkeää, että se asennetaan vaakasuoraan, sekä että ilmoitettuja minimimittoja ei aliteta.

DISTANCE

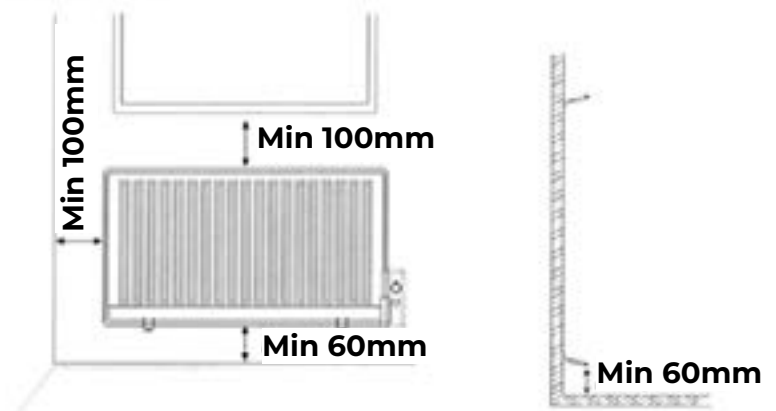

SE: Golvstående radiator

ENG: Floor standing radiator

NO: Gulvstående radiator

DK: Gulvstående radiator

FI: Lattialla seisova jäähdytin

SE

Placera radiatoren i spåret på fötterna och fäst sedan underifrån med de bifogade skruvarna.

ENG

Place the radiator in the groove on the feet and then secure from below with the supplied screws.

NO

Plassere radiatoren i sporet på føttene og fest deretter nedenfra med de medfølgende skruene.

DK

Placere radiatoren i rillen på fødderne og fastgør derefter nedefra med de medfølgende skruer.

FI

Aseta jäähdytin jalkojen uraan ja kiinnitä sitten alhaalta mukana toimitetuilla ruuveilla.

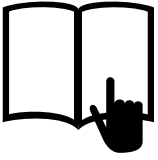

SE: Styrning via display

NO: Styrning via display

FI: Ohjaus näytön kautta

ENG: Control via display

DK: Styrning via display



SE

Starta radiatorn

Anslut stickproppen till ett lämpligt vägguttag. Tryck på strömbrytaren på radiatorn. Radiatorn är nu i standbyläge. För att stänga av radiatorn tryck på strömbrytaren.

Tryck in  knappen,  symbolen tänds detta betyder att radiatorn börjar värma upp, på displayen visas aktuell rumstemperatur.



Ställa in temperatur

Tryck in  knappen,  symbolen tänds, använd + och - knapparna för att välja önskad temperatur. Temperaturen kan ställas på mellan 10° och 45° C. Önskad temperatur visas under en kort period på displayen sedan återgår displayen till att visa aktuell rumstemperatur.

Timer

Tryck in  knappen,  symbolen tänds, använd + och - knapparna för att välja önskad tid radiatorn skall värma. Timern kan ställas in på mellan 1 till 24 timmar.



Barnspärr

Håll in  knappen i 3 sekunder för att aktivera barnspärren. CL visas i displayen. Alla andra knappar är nu låsta. För att avaktivera barnspärren håll in knappen håll in  knappen i 3 sekunder.



ENG

Start the radiator



Connect the plug to a suitable wall outlet. Press the power switch on the radiator. The radiator is now in standby mode. To turn off the radiator, press the power switch.

Press the  button, the  symbol lights up, this means that the radiator starts to heat up, the display shows the current room temperature.



Set temperature

Press the  button, the  symbol lights up, use the + and - buttons to select the desired temperature. The temperature can be set between 10° and 45° C. The desired temperature is shown for a short period on the display, then the display returns to showing the current room temperature.

Timer

Press the  button, the  symbol lights up, use the + and - buttons to select the desired time the radiator should heat. The timer can be set to between 1 and 24 hours.

Child lock

Hold the  button for 3 seconds to activate the child lock. CL appears in the display. All other buttons are now locked. To deactivate the child lock hold the  button hold the button for 3 seconds.



NO

Start radiatoren



Koble støpselet til en passende stikkontakt. Trykk på strømbryteren på radiatoren. Radiatoren er nå i standby-modus. For å slå av radiatoren, trykk på strømbryteren.

Trykk på  knappen,  symbolet lyser, dette betyr at radiatoren begynner å varmes opp, displayet viser aktuell romtemperatur.

Still inn temperatur

Trykk på  knappen,  symbolet lyser, bruk + og - knappene for å velge ønsket temperatur. Temperaturen kan stilles inn mellom 10° og 45° C. Ønsket temperatur vises en kort periode på displayet, deretter går displayet tilbake til å vise gjeldende romtemperatur.

Timer

Trykk på  knappen,  symbolet lyser, bruk + og - knappene for å velge ønsket tid radiatoren skal varmes opp. Timeren kan stilles til mellom 1 og 24 timer.

Barnesikring

Hold  knappen inne i 3 sekunder for å aktivere barnesikringen. CL vises i displayet. Alle andre knapper er nå låst. For å deaktivere barnesikringen, hold  knappen inne i 3 sekunder.



DK

Start radiatoren

Sæt stikket i en passende stikkontakt. Tryk på afbryderen på radiatoren. Radiatoren er nu i stand-by-tilstand. Tryk på afbryderen for at slukke for radiatoren.

Tryk på  knappen,  symbolet lyser, det betyder at radiatoren begynder at varme op, displayet viser den aktuelle rumtemperatur.



Indstil temperatur

Tryk på  knappen,  symbolet lyser, brug + og - knapperne til at vælge den ønskede temperatur. Temperaturen kan indstilles mellem 10° og 45° C. Den ønskede temperatur vises i en kort periode på displayet, derefter vender displayet tilbage til at vise den aktuelle rumtemperatur.

Timer

Tryk på  knappen,  symbolet lyser, brug + og - knapperne til at vælge den ønskede tid, radiatoren skal varmes op. Timeren kan indstilles til mellem 1 og 24 timer.

Børnelås

Hold  knappen nede i 3 sekunder for at aktivere børnesikringen. CL vises i displayet. Alle andre knapper er nu låst. Hold  knappen nede i 3 sekunder for at deaktivere børnesikringen.



FI

Käynnistä jäähdytin

Liitä pistoke sopivaan pistorasiaan. Paina jäähdyttimen virtakytkintä. Patteri on nyt valmiustilassa. Sammuta jäähdytin painamalla virtakytkintä.

Paina painiketta  symboli  syttyy, mikä tarkoittaa, että patteri alkaa lämmitä, näytössä näkyy nykyinen huonelämpötila.



Aseta lämpötila

Paina painiketta  symboli syttyy , käytä + ja - painikkeita valitaksesi haluamasi lämpötila. Lämpötila voidaan asettaa välille 10° - 45° C. Haluttu lämpötila näkyy hetken näytöllä, jonka jälkeen näyttö palaa näyttämään nykyistä huonelämpötilaa.

Ajastin

Paina painiketta  symboli  syttyy, käytä + ja - painikkeita valitaksesi halutun ajan jäähdyttimen lämpenemisen. Ajastin voidaan asettaa välille 1-24 tuntia.

Lapsilukko

Aktivoi lapsilukko pitämällä painiketta  painettuna 3 sekuntia. Näyttöön tulee CL. Kaikki muut painikkeet on nyt lukittu. Poistaaksesi lapsilukon käytöstä, pidä painiketta  painettuna 3 sekunnin ajan.

SE: Styrning via app

ENG: Control via app

NO: Styrning via app

DK: Styrning via app

FI: Ohjaus sovelluksen kautta

SE

1. Hämta och installera appen **Tuya Smart** till din mobiltelefon eller scanna QR coden på sida 13.

2. Starta radiatorn genom att ansluta stickproppen till ett lämpligt vägguttag. Tryck på strömbrytaren på radiatorn. Radiatorn är nu i standbyläge och  symbolen blinkar snabbt (ca 2 ggr/sek).





Se till att mobiltelefonen och radiatorn är inom samma Wifi-nätverk.

3. Klicka på Add device i appen **Tuya Smart** i din mobiltelefon. Appen kommer att leta upp radiatorn och lägga till den som en ny enhet. Om detta fungerar hoppa till steg 5.

Om radiatorn inte läggs till automatiskt följ steg 4.

4. Välj Add device (plus-tecknet i över högra hörnet i mobilappen). Du får nu upp en lista på enheter som är kompatibla med appen. Välj **Small Home Appliances** på menyn till vänster.

Välj sedan **Heater (Wi-Fi)**. Du kommer nu bli ombedd att välja ditt Wi-fi nätverk och ange lösenordet.

Kontrollera att  symbolen på radiatorn blinkar snabbt. Om den inte gör det håll in  knappen i 5-10 sekunder tills du hör en signal. Detta aktiverar Wi-fi funktionen på radiatorn och  symbolen börjar blinka snabbt. Upprepa om det behövs tills  symbolen blinkar snabbt.

Välj **Blinking or breathing rapidly** i appen. Appen kommer nu lägga till radiatorn.

5. Radiatorn är nu ihopkopplad med appen och du kan i appen styra temperatur och tid. Du kan även koppla ihop flera radiatorer och styra dessa som en enhet.

ENG

1. Download and install the **Tuya Smart** app to your mobile phone or scan the QR code on page 13.

2. Start the radiator by connecting the plug to a suitable wall socket. Press the power switch on the radiator. The radiator is now in standby mode and the  symbol flashes quickly (approx. 2 times/sec).

Make sure the mobile phone and the radiator are within the same Wi-Fi network.

3. Click on Add device in the **Tuya Smart** app on your mobile phone. The app will find the radiator and add it as a new device. If this works skip to step 5.

If the radiator is not added automatically, follow step 4.

4. Select Add device (the plus sign in the top right corner of the mobile app). You will now see a list of devices that are compatible with the app. Select **Small Home Appliances** from the menu on the left.

Then select **Heater (Wi-Fi)**. You will now be asked to select your Wi-Fi network and enter the password.

Check that the  symbol on the radiator flashes quickly. If it doesn't, hold the  button for 5-10 seconds until you hear a beep. This activates the Wi-fi function on the radiator and the  symbol starts flashing rapidly. Repeat if necessary until the  symbol flashes rapidly.

Select **Blinking or breathing rapidly** in the app. The app will now add the radiator.

5. The radiator is now connected to the app and you can control the temperature and time in the app. You can also connect several radiators and control them as a unit.

NO

1. Last ned og installer **Tuya Smart**-appen på mobiltelefonen din eller skann QR-koden på side 13.

2. Start radiatoren ved å koble støpselet til en egnet stikkontakt. Trykk på strømbryteren på radiatoren. Radiatoren er nå i standby-modus og  symbolet blinker raskt (ca. 2 ganger/sek.).

Sørg for at mobiltelefonen og radiatoren er innenfor samme Wi-Fi-nettverk.

3. Klikk på Add device i **Tuya Smart**-appen på mobiltelefonen. Appen vil finne radiatoren og legge den til som en ny enhet. Hvis dette fungerer, hopp til trinn 5.

Hvis radiatoren ikke legges til automatisk, følg trinn 4.

4. Velg Add device (plustegnet øverst til høyre i mobilappen). Du vil nå se en liste over enheter som er kompatible med appen. Velg **Small Home Appliances** fra menyen til venstre. Velg deretter **Heater (Wi-Fi)**. Du vil nå bli bedt om å velge ditt Wi-Fi-nettverk og angi passordet.

Sjekk at  symbolet på radiatoren blinker raskt. Hvis den ikke gjør det, hold  knappen inne i 5-10 sekunder til du hører et pip. Dette aktiverer Wi-Fi-funksjonen på radiatoren og  symbolet begynner å blinke raskt. Gjenta om nødvendig til  symbolet blinker raskt.

Velg **Blinking or breathing rapidly** i appen. Appen vil nå legge til radiatoren.

5. Radiatoren er nå koblet til appen og du kan styre temperatur og tid i appen. Du kan også koble til flere radiatorer og styre dem som en enhet.

DK

1. Download og installer **Tuya Smart**-appen på din mobiltelefon eller scan QR-koden på side 13.

2. Start radiatoren ved at sette stikket i en passende stikkontakt. Tryk på afbryderen på radiatoren. Radiatoren er nu i standby og  symbolet blinker hurtigt (ca. 2 gange/sek.).





Sørg for, at mobiltelefonen og radiatoren er inden for samme Wi-Fi-netværk.

3. Klik på Add device i **Tuya Smart**-appen på din mobiltelefon. Appen finder radiatoren og tilføjer den som en ny enhed. Hvis dette virker, spring til trin 5.

Hvis radiatoren ikke tilføjes automatisk, skal du følge trin 4.

4. Vælg Add device (plustegnet i øverste højre hjørne af mobilappen). Du vil nu se en liste over enheder, der er kompatible med appen. Vælg **Small Home Appliances** menuen til venstre.

Vælg derefter **Heater (Wi-Fi)**. Du bliver nu bedt om at vælge dit Wi-Fi-netværk og indtaste adgangskoden.

Kontroller, at  symbolet på radiatoren blinker hurtigt. Hvis den ikke gør det, skal du holde  knappen nede i 5-10 sekunder, indtil du hører et bip. Dette aktiverer Wi-Fi-funktionen på radiatoren, og  symbolet begynder at blinke hurtigt. Gentag om nødvendigt indtil symbolet  blinker hurtigt.

Vælg **Blinking or breathing rapidly** i appen. Appen vil nu tilføje radiatoren.

5. Radiatoren er nu forbundet til appen og du kan styre temperatur og tid i appen. Du kan også tilslutte flere radiatorer og styre dem som en enhed.

FI

1. Lataa ja asenna **Tuya Smart** -sovellus matkapuhelimeesi tai skannaa QR-koodi sivulla 13.
2. Käynnistä jäädytintä kytkeällä pistoke sopivaan pistorasiaan. Paina jäädyttimen virtakytkintä. Patteri on nyt valmiustilassa ja symboli  vilkkuu nopeasti (n. 2 kertaa/s).





Varmista, että matkapuhelin ja jäädytintä ovat samassa Wi-Fi-verkossa.

3. Napsauta matkapuhelimesi **Tuya Smart** -sovelluksessa Add device. Sovellus löytää jäädyttimen ja lisää sen uutena laitteena. Jos tämä toimii, siirry vaiheeseen 5.

Jos jäädytintä ei lisätä automaattisesti, noudata vaihetta 4.

4. Valitse Add device (plus-merkki mobiilisovelluksen oikeassa yläkulmassa). Näet nyt luettelon laitteista, jotka ovat yhteensopivia sovelluksen kanssa. Valitse vasemmalla olevasta valikosta **Small Home Appliances**.

Valitse sitten **Heater (Wi-Fi)**. Sinua pyydetään nyt valitsemaan Wi-Fi-verkkosi ja antamaan salasana.

Tarkista, että jäädyttimen symboli  vilkkuu nopeasti. Jos ei, pidä painiketta painettuna  5-10 sekuntia, kunnes kuulet äänimerkin. Tämä aktivoi jäädyttimen Wi-Fi-toiminnon ja symboli  alkaa vilkkua nopeasti. Toista tarvittaessa, kunnes symboli  vilkkuu nopeasti.

Valitse sovelluksessa **Blinking or breathing rapidly**. Sovellus lisää nyt jäädyttimen.

5. Patteri on nyt yhdistetty sovellukseen ja voit säätää lämpötilaa ja aikaa sovelluksessa. Voit myös liittää useita lämpöpattereita ja ohjata niitä yhtenä kokonaisuutena.



SE: Överhettningsskydd

NO: Tilsynsvern

FI: Valvonnan suojaus

SE

Radiatorn är försedd med en automatisk avstängning för att förhindra överhettning (t.ex. om värmaren täcks över). Radiatorn startar om när den svalnar.

ENG

The radiator is fitted with an automatic cut-out to prevent overheating (e.g. if the heater gets covered). The radiator will restart when it cools down.

NO

Radiatoren er utstyrt med en automatisk avstengning for å hindre overoppheting (f.eks. hvis varmeren er tildekket). Radiatoren starter på nytt når den avkjøles.

DK

Radiatoren er udstyret med en automatisk slukning for at forhindre overophedning (f.eks. hvis varmelegemet er tildækket). Radiatoren genstarter, når den køler af.

FI

Patteri on varustettu automaattisella sammutuksella ylikuumenemisen estämiseksi (esim. jos lämmitin on peitetty). Jäähdytin käynnistyy uudelleen, kun se jäähtyy.

ENG: Overheating protection

DK: Tilsynsbeskyttelse